



GR

Οδηγίες χειρισμού για τον χρήστη

ΛΕΒΗΤΑΣ ΣΥΜΠΥΚΝΩΣΗΣ ΠΕΤΡΕΛΑΙΟΥ COB-2 / COB-2-TS

COB-2 για θέρμανση • COB-2-TS για θέρμανση με μπόιλερ διαστρωμάτωσης

Ελληνικά | Υπόκειται σε τροποποιήσεις!

Περιεχόμενα

1	Σχετικά με αυτό το έντυπο	03
1.1	Ισχύς του εντύπου	03
1.2	Στοχευμένη ομάδα	03
1.3	Σχετικά ισχύοντα έντυπα	03
1.4	Φύλαξη των εντύπων	03
1.5	Σύμβολα	03
1.6	Υποδείξεις προειδοποιήσεων	03
1.7	Συντομογραφίες στο έντυπο	04
2	Ασφάλεια	05
2.1	Χρήση σύμφωνα με τους κανονισμούς	05
2.2	Μέτρα ασφαλείας	05
2.3	Γενικές υποδείξεις ασφαλείας	05
3	Περιγραφή	07
3.1	Σχεδιάγραμμα δομής λέβητα συμπύκνωσης πετρελαίου COB-2-TS	07
3.2	Εξαρτήματα λέβητα συμπύκνωσης πετρελαίου COB-2	08
3.3	Εξαρτήματα μπόιλερ διαστρωμάτωσης TS	09
4	Τοποθέτηση ή τροποποίηση	10
4.1	Απαιτήσεις για τον χώρο τοποθέτησης	10
4.1.1	Προϋποθέσεις για τη λειτουργία	10
4.1.2	Απαιτήσεις για τον αέρα καύσης	10
4.2	Τροποποιήσεις στην εγκατάσταση θέρμανσης	10
5	Συντήρηση	11
5.1	Ελέγξτε την εγκατάσταση θέρμανσης	11
5.1.1	Ελέγξτε τις βάνες	11
5.1.2	Εξαερώστε τα θερμαντικά σώματα	11
5.1.3	Ελέγξτε την πίεση της εγκατάστασης	11
5.2	Φροντίδα	11
5.3	Εποπτεία των εργασιών	11
6	Χειρισμός	12
7	Συντήρηση	13
8	Βλάβη	14
9	Θέση εκτός λειτουργίας	15
9.1	Θέση του λέβητα προσωρινά εκτός λειτουργίας	15
9.2	Θέση του λέβητα πάλι σε λειτουργία	15
9.3	Θέση του λέβητα εκτός λειτουργίας σε έκτακτη ανάγκη	15
9.4	Θέση του λέβητα μόνιμα εκτός λειτουργίας	15
10	Ανακύκλωση και απόρριψη	16
11	Τρόπος λειτουργίας για την εξοικονόμηση ενέργειας	17
11.1	Λειτουργία θέρμανσης	17
11.2	Λειτουργία ζεστού νερού	18
12	Δεδομένα προϊόντος για την ενεργειακή κατανάλωση	19

Σχετικά με αυτό το έντυπο

1 Σχετικά με αυτό το έντυπο

- ▶ Διαβάστε αυτό το έντυπο πριν την έναρξη των εργασιών.
 - ▶ Ακολουθήστε τις οδηγίες αυτού του εντύπου.
- Σε περίπτωση μη τήρησης των οδηγιών ακυρώνεται κάθε απαίτηση για εγγύηση έναντι της WOLF GmbH.

1.1 Ισχύς του εντύπου

Αυτό το έντυπο ισχύει για τους λέβητες συμπύκνωσης πετρελαίου COB-2 και COB-2-TS.

1.2 Στοχευμένη ομάδα

Αυτό το έντυπο απευθύνεται στον χρήστη των λεβήτων συμπύκνωσης πετρελαίου COB-2 και COB-2-TS.

1.3 Σχετικά ισχύοντα έντυπα

Οδηγίες συναρμολόγησης για τον ειδικό τεχνικό COB-2 / COB-2-TS

Οδηγίες συντήρησης για τον ειδικό τεχνικό COB-2 / COB-2-TS

Βιβλίο εγκατάστασης και λειτουργίας για τον ειδικό τεχνικό

Οδηγίες σχεδιασμού υδραυλικών λύσεων συστημάτων για τον ειδικό τεχνικό

Ισχύουν επίσης και τα έντυπα όλων των χρησιμοποιούμενων μονάδων και πρόσθετων εξοπλισμών.

1.4 Φύλαξη των εντύπων



Ο χρήστης της εγκατάστασης αναλαμβάνει τη φύλαξη όλων των εντύπων.

Η παράδοση των εντύπων γίνεται από τον ειδικό τεχνικό.

- ▶ Τα έντυπα πρέπει να φυλαχτούν σε κατάλληλο μέρος και να είναι πάντα διαθέσιμα.

1.5 Σύμβολα





Σε αυτό το έντυπο χρησιμοποιούνται τα ακόλουθα σύμβολα:

Σύμβολο	Σημασία
▶	Χαρακτηρίζει ένα βήμα εργασίας
➡	Χαρακτηρίζει μία απαραίτητη προϋπόθεση
✓	Χαρακτηρίζει το αποτέλεσμα ενός βήματος εργασίας
	Χαρακτηρίζει σημαντικές πληροφορίες για τον σωστό χειρισμό του λέβητα
	Χαρακτηρίζει μία υπόδειξη σε άλλα σχετικά ισχύοντα έντυπα

Πίν. 1.1 Σημασία συμβόλων

1.6 Υποδείξεις προειδοποιήσεων

Οι υποδείξεις προειδοποιήσεων στο κείμενο προειδοποιούν για τους πιθανούς κινδύνους πριν από την έναρξη μιας οδηγίας δράσης. Οι προειδοποιήσεις παρέχουν μέσω ενός εικονογραφήματος και μιας λέξης προειδοποίησης την υπόδειξη της πιθανής σοβαρότητας του κινδύνου.

Σύμβολο	Λέξη προειδοποίησης	Επεξήγηση
	ΚΙΝΔΥΝΟΣ	Σημαίνει ότι θα υπάρξει σοβαρός έως επικίνδυνος τραυματισμός για τη ζωή προσώπων.
	ΠΡΟΕΙΔΟΠΟΙΗΣΗ	Σημαίνει ότι θα υπάρξει σοβαρός έως επικίνδυνος τραυματισμός για τη ζωή προσώπων.
	ΠΡΟΣΟΧΗ	Σημαίνει ότι θα υπάρξει ελαφρύς έως σοβαρός τραυματισμός για τη ζωή προσώπων.
	ΥΠΟΔΕΙΞΗ	Σημαίνει ότι θα υπάρξουν ζημιές εξαρτημάτων ή υλικών.

Πίν. 1.2 Σημασία των υποδείξεων προειδοποιήσεων

Σχετικά με αυτό το έντυπο

Δομή των προειδοποιήσεων

Οι προειδοποιήσεις είναι δομημένες σύμφωνα με την ακόλουθη αρχή:



ΛΕΞΗ ΠΡΟΕΙΔΟΠΟΙΗΣΗΣ

Είδος και πηγή του κινδύνου!

Επεξήγηση του κινδύνου.

► Οδηγία δράσης για την αποφυγή του κινδύνου.

1.7 Συντομογραφίες στο έντυπο

KFE Βάνα πλήρωσης-εκκένωσης λέβητα

KW Κρύο νερό

LP Κυκλοφορητής φόρτισης μπόιλερ

WW Ζεστό νερό χρήσης

2 Ασφάλεια

- ▶ Οι εργασίες στον λέβητα επιτρέπεται να εκτελούνται μόνο από ειδικούς τεχνικούς.
- ▶ Οι εργασίες στα ηλεκτρικά εξαρτήματα σύμφωνα με το VDE 0105 μέρος 1 επιτρέπεται να εκτελούνται μόνο από ηλεκτρολόγους.

2.1 Χρήση σύμφωνα με τους κανονισμούς

Χρησιμοποιήστε τον λέβητα μόνο σε εγκαταστάσεις θέρμανσης κατά το DIN EN 12828. Χρησιμοποιήστε τον λέβητα μόνο μέσα στη επιτρεπόμενη περιοχή ισχύος.

Ειδικοί τεχνικοί είναι ειδικευμένοι και εκπαιδευμένοι εγκαταστάτες, ηλεκτρολόγοι κλπ.. Χρήστες είναι πρόσωπα που έχουν εκπαιδευτεί στον χειρισμό του λέβητα από έναν ειδικό τεχνικό.

Σύμφωνα με το DIN EN 60335-1:2012 ισχύει το εξής:

„Αυτή η συσκευή απευθύνεται για χρήση σε παιδιά από 8 ετών και μεγαλύτερα καθώς και σε άτομα με περιορισμένες φυσικές, αισθητικές ή πνευματικές ικανότητες ή ελλείπει εμπειρίας και ελλείπει γνώσης, αν εποπτεύονται ή αν έχουν λάβει γνώση για το πώς πρέπει να χειριστούν την συσκευή με ασφάλεια και καταλάβουν τους κινδύνους που μπορεί να προκύψουν. Τα παιδιά δεν πρέπει να παίζουν με την συσκευή. Ο καθαρισμός και η συντήρηση χρήστη δεν πρέπει να γίνονται από παιδιά χωρίς εποπτεία.“

2.2 Μέτρα ασφαλείας

Οι διατάξεις ασφαλείας και επιτήρησης δεν επιτρέπεται να απομακρυνθούν, να παρακαμφθούν ή να τεθούν εκτός λειτουργίας με άλλους τρόπους. Ο λέβητας επιτρέπεται να λειτουργεί μόνο σε τεχνικά άρτια κατάσταση. Βλάβες και ζημιές, οι οποίες επηρεάζουν ή θα μπορούσαν να επηρεάσουν την ασφάλεια, πρέπει να διορθώνονται άμεσα και τεχνικά σωστά.

- ▶ Αντικαταστήστε τα ελαττωματικά εξαρτήματα και μέρη του λέβητα μόνο με γνήσια ανταλλακτικά της WOLF.

2.3 Γενικές υποδείξεις ασφαλείας

ΚΙΝΔΥΝΟΣ **Ηλεκτρική τάση!**

- ▶ Κίνδυνος θανάτου από ηλεκτροπληξία.
- ▶ Οι ηλεκτρικές εργασίες επιτρέπεται να γίνονται μόνο από ειδικό τεχνικό.

ΚΙΝΔΥΝΟΣ **Ανεπαρκής παροχή αέρα καύσης ή απαγωγή καυσαερίων!**

- Ασφυξία και κίνδυνος σοβαρής έως επικίνδυνης για τη ζωή δηλητηρίασης.
- ▶ Σε περίπτωση οσμής καυσαερίων κλείστε τον λέβητα.
 - ▶ Ανοίξτε τα παράθυρα και τις πόρτες.
 - ▶ Ειδοποιήστε τον ειδικό τεχνικό.

ΠΡΟΣΟΧΗ **Διαρροή πετρελαίου!**

- Ρύπανση του πόσιμου νερού από επικίνδυνες ουσίες.
- ▶ Πριν τις εργασίες κλείστε την παροχή πετρελαίου σε όλα τα εξαρτήματα που διέρχεται πετρέλαιο.
 - ▶ Μετά τις εργασίες σε εξαρτήματα που διέρχεται πετρέλαιο κάντε έλεγχο στεγανότητας.



ΠΡΟΕΙΔΟΠΟΙΗΣΗ

Ζεστό νερό!

Εγκαύματα στα χέρια από ζεστό νερό.

- ▶ Πριν τις εργασίες σε μέρη που είναι στο νερό αφήστε πρώτα να κρυώσει κάτω από τους 40°C.
- ▶ Χρησιμοποιήστε κατάλληλα γάντια προστασίας.



ΠΡΟΕΙΔΟΠΟΙΗΣΗ

Ψηλές θερμοκρασίες!

Εγκαύματα στα χέρια από θερμά εξαρτήματα.

- ▶ Πριν τις εργασίες σε ανοιχτό λέβητα αφήστε πρώτα να κρυώσει κάτω από τους 40°C.
- ▶ Χρησιμοποιήστε κατάλληλα γάντια προστασίας.



ΠΡΟΕΙΔΟΠΟΙΗΣΗ

Υπερπίεση νερού!

Τραυματισμοί στο σώμα από υψηλή υπερπίεση στον λέβητα, στο δοχείο διαστολής, και στους αισθητήρες.

- ▶ Κλείστε όλες τις βάνες.
- ▶ Αν χρειαστεί εκκενώστε τον λέβητα.
- ▶ Χρησιμοποιήστε κατάλληλα γάντια προστασίας.

Περιγραφή

3 Περιγραφή

3.1 Σχεδιάγραμμα δομής λέβητα συμπύκνωσης πετρελαίου COB-2-TS

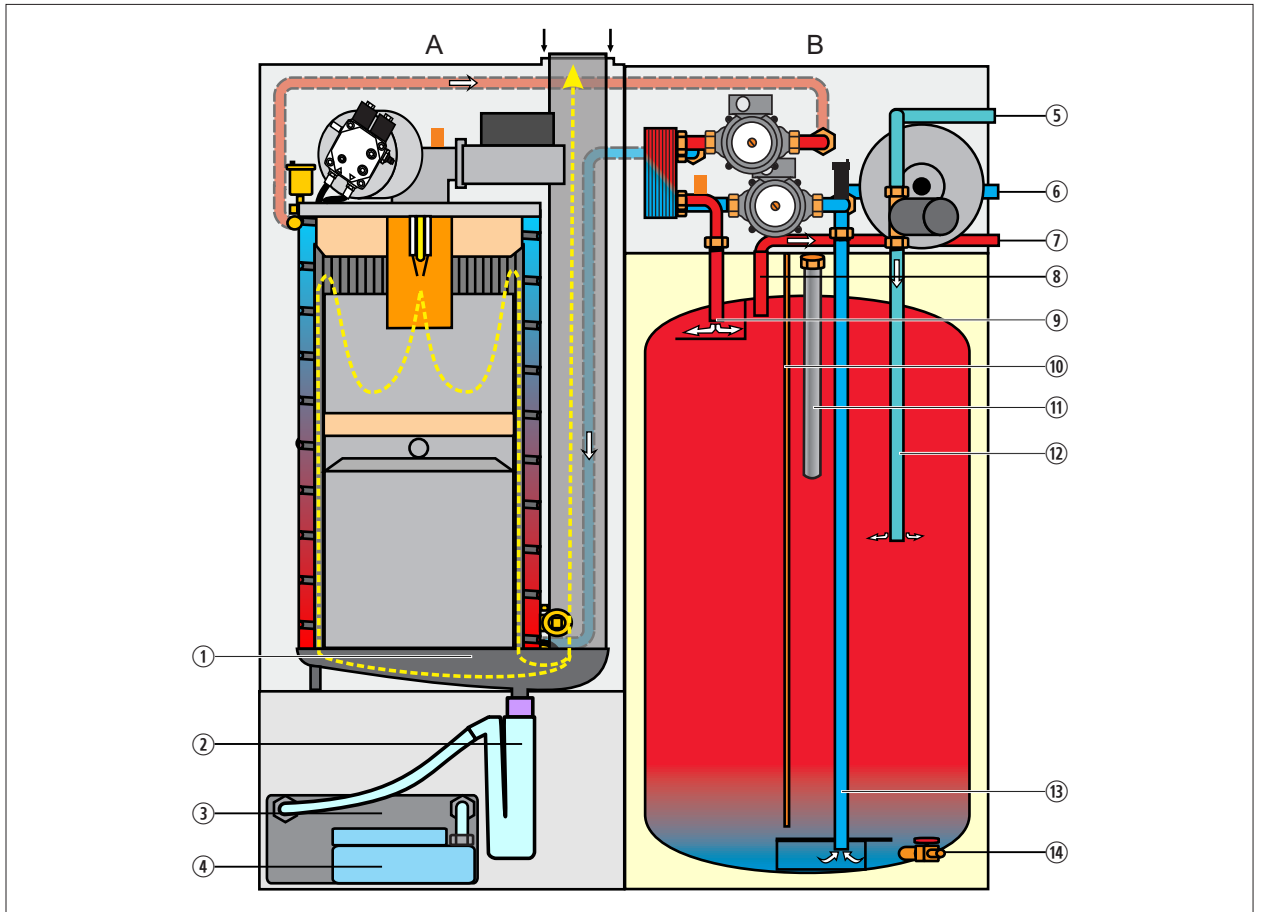

Εικ. 3.1 Σχεδιάγραμμα δομής λέβητα συμπύκνωσης πετρελαίου COB-2-TS

A Λέβητας συμπύκνωσης πετρελαίου COB-2-15/20/29/40

B Μπόιλερ διαστρωμάτων TS-15/20/29

① Λεκάνη συμπυκνωμάτων

② Σιφώνι

③ Ουδετεροποιητής (πρόσθετο εξάρτημα)

④ Αντλία συμπυκνωμάτων (πρόσθετο εξάρτημα)

⑤ Ανακυκλοφορία

⑥ Κρύο νερό

⑦ Ζεστό νερό χρήσης

⑧ Λήψη ζεστού νερού χρήσης στο ψηλότερο σημείο

⑨ Φόρτιση μπόιλερ από πάνω με πλάκα διασκορπισμού

⑩ Κυάθιο για αισθητήρα μπόιλερ

⑪ Ανόδιο προστασίας μαγνησίου

⑫ Σωλήνας ανακυκλοφορίας

⑬ Είσοδος κρύου νερού με διάταξη διασκορπισμού

⑭ Εκκένωση (περιλαμβάνεται)

3.2 Εξαρτήματα λέβητα συμπύκνωσης πετρελαίου COB-2

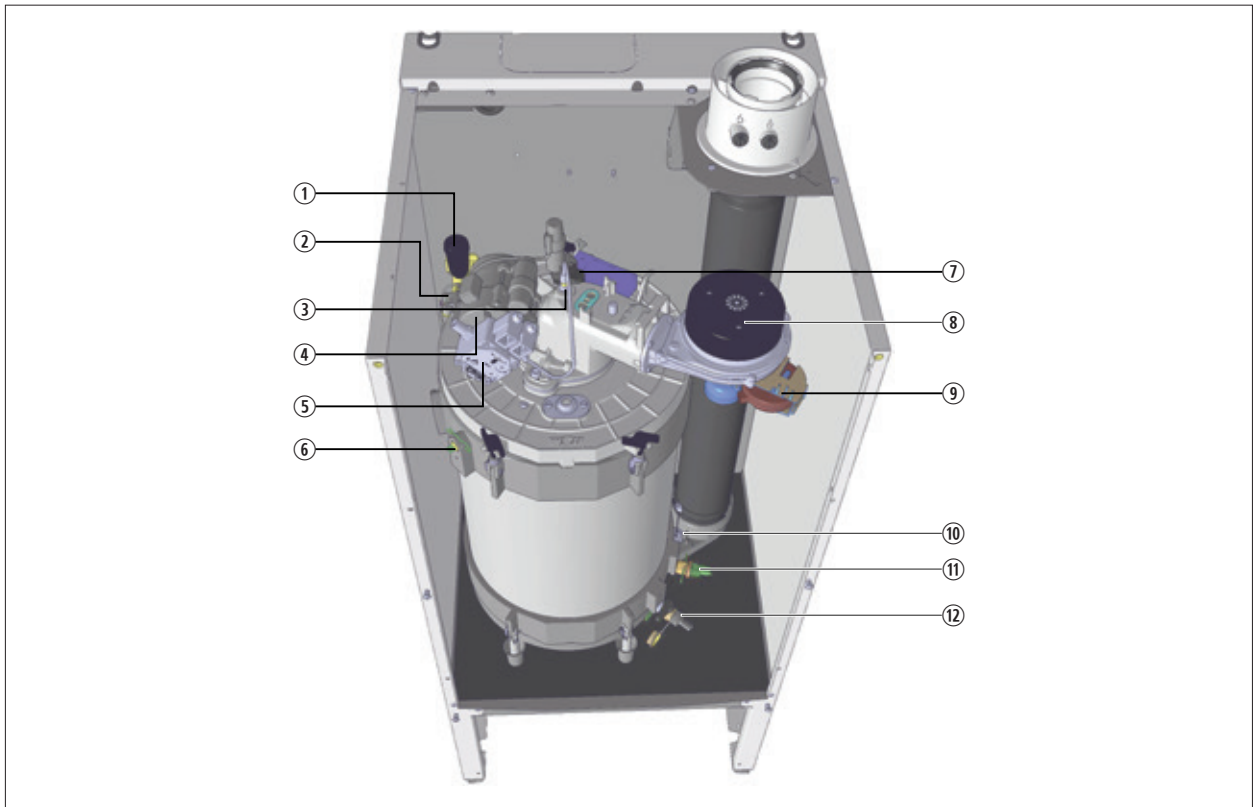

Εικ. 3.2 Εξαρτήματα λέβητα συμπύκνωσης πετρελαίου COB-2

- | | |
|----------------------------------|--------------------------------------|
| ① Αυτόματο εξαεριστικό | ⑦ Μετασχηματιστής έναυσης |
| ② Θερμοστάτης ασφαλείας | ⑧ Ανεμιστήρας |
| ③ Σωλήνας μπεκ | ⑨ Αισθητήρας διαφορικής πίεσης |
| ④ Κινητήρας αντλίας πετρελαίου | ⑩ Αισθητήρας θερμοκρασίας καυσαερίων |
| ⑤ Διβάθμια αντλία πετρελαίου | ⑪ Αισθητήρας πίεσης νερού |
| ⑥ Αισθητήρας θερμοκρασίας λέβητα | ⑫ Βάνα εκκένωσης |

Περιγραφή

3.3 Εξαρτήματα μπόιλερ διαστρωμάτωσης TS

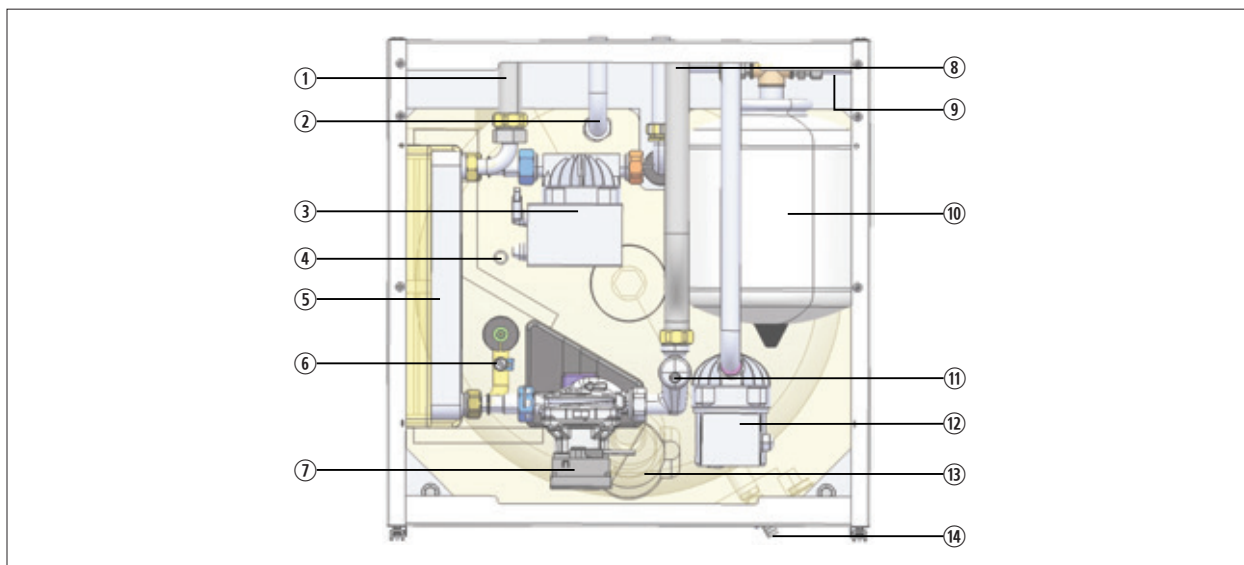

Εικ. 3.3 Εξαρτήματα μπόιλερ διαστρωμάτωσης TS

- | | |
|---|--|
| ① Επιστροφή θέρμανσης 1" | ⑧ Προσαγωγή θέρμανσης 1" |
| ② Σύνδεση ζεστού νερού ¾" | ⑨ Σύνδεση κρύου νερού ¾" (προαιρετικό πρόσθετο εξάρτημα) |
| ③ Ρυθμιζόμενος κυκλοφορητής φόρτισης μπόιλερ TS | ⑩ Δοχείο διαστολής 8 L (πρόσθετο εξάρτημα) |
| ④ Κράθιο για αισθητήρα μπόιλερ | ⑪ Εξαεριστικό |
| ⑤ Πλακοειδής εναλλάκτης θερμότητας | ⑫ Κυκλοφορητής ανακυκλοφορίας (πρόσθετο εξάρτημα) |
| ⑥ Αισθητήρας φόρτισης μπόιλερ | ⑬ Ανόδιο προστασίας (κάτω από το κάλυμμα) |
| ⑦ Κυκλοφορητής φόρτισης μπόιλερ LP | ⑭ Εκκένωση |

Τοποθέτηση ή τροποποίηση

4 Τοποθέτηση ή τροποποίηση

4.1 Απαιτήσεις για τον χώρο τοποθέτησης



ΚΙΝΔΥΝΟΣ

Μετατροπή ή αλλαγή του χώρου τοποθέτησης.

Κίνδυνος για τα πρόσωπα και για ζημίες στην εγκατάσταση.

- ▶ Οι εργασίες επιτρέπεται να εκτελούνται μόνο από τον ειδικό τεχνικό.

4.1.1 Προϋποθέσεις για τη λειτουργία

Τρόπος λειτουργίας	Προϋποθέσεις
Ανοιχτού θαλάμου	<ul style="list-style-type: none">▶ Μην κλείσετε ή μικρύνετε τις πόρτες και τους τοίχους.▶ Συναρμολογήστε πλήρως τον καπναγωγό.
Κλειστού θαλάμου	<ul style="list-style-type: none">▶ Συναρμολογήστε πλήρως το σύστημα αεραγωγού/καπναγωγού.▶ Μην καλύψετε την διάταξη προστασίας από ανέμους.

4.1.2 Απαιτήσεις για τον αέρα καύσης

Λάβετε υπόψη τα παρακάτω σημεία για τον χώρο τοποθέτησης και τον περιβάλλοντα χώρο:

Ονομασία	Πιθανές συνέπειες της μη συμμόρφωσης
Να μην γίνει αποθήκευση ή χρήση εκρηκτικών και εύκολα εύφλεκτων ουσιών όπως π.χ. βενζίνη, διαλύτες, χρώματα, χαρτί, κλπ.	Κίνδυνος πυρκαγιάς, έκρηξης, δηλητηρίασης και ασφυξίας
Να μην γίνει αποθήκευση ή χρήση σπρέυ, διαλυτών, χλωριούχων μέσων καθαρισμού και πλύσης, χρωμάτων, βερνικιών, συγκολλητικών ουσιών, άλατος κλπ.	Διάβρωση του λέβητα ή του συστήματος καυσαερίων
Να μην υπάρχουν αγωγοί εξαερισμού πάνω από την οροφή κοντά στην αναρρόφηση του αέρα καύσης	Διάβρωση του λέβητα ή του συστήματος καυσαερίων

4.2 Τροποποιήσεις στην εγκατάσταση θέρμανσης



ΚΙΝΔΥΝΟΣ

Ακατάλληλη τροποποίηση του λέβητα ή άλλων μερών της εγκατάστασης θέρμανσης.

Κίνδυνος για τα πρόσωπα και για ζημίες στην εγκατάσταση.

- ▶ Οι εργασίες επιτρέπεται να εκτελούνται μόνο από τον ειδικό τεχνικό.



ΚΙΝΔΥΝΟΣ

Ακατάλληλη τροποποίηση στο σύστημα αεραγωγού/καπναγωγού!

Ασφυξία και κίνδυνος σοβαρής έως επικίνδυνης για την ζωή δηλητηρίασης.

- ▶ Οι εργασίες επιτρέπεται να εκτελούνται μόνο από τον ειδικό τεχνικό.

5 Συντήρηση

5.1 Ελέγξτε την εγκατάσταση θέρμανσης

-  Οι ακόλουθοι έλεγχοι πρέπει να γίνονται τακτικά.
Αυτό θα εξηγηθεί στον χρήστη από τον ειδικό τεχνικό.

5.1.1 Ελέγξτε τις βάνες

- ▶ Ανοίξτε τις βάνες στην προσαγωγή και επιστροφή της θέρμανσης.

5.1.2 Εξαερώστε τα θερμαντικά σώματα

-  **ΠΡΟΕΙΔΟΠΟΙΗΣΗ**
Ζεστό νερό!
Εγκαύματα στο σώμα.
▶ Χρησιμοποιήστε κατάλληλα γάντια προστασίας.
- ▶ Ανοίξτε τη θερμοστατική βαλβίδα του θερμαντικού σώματος στο μέγιστο.
 - ▶ Ανοίξτε με το κλειδί εξαερισμού το εξαεριστικό του θερμαντικού σώματος.
 - ▶ Περιμένετε έως ότου βγεί νερό από το εξαεριστικό.
 - ▶ Κλείστε με το κλειδί εξαερισμού το εξαεριστικό του θερμαντικού σώματος.

5.1.3 Ελέγξτε την πίεση της εγκατάστασης

- ▶ Ελέγξτε την πίεση της εγκατάστασης (θα πρέπει να είναι μεταξύ 1,5 και 2,5 bar).

Αν η πίεση της εγκατάστασης είναι κάτω από 1,5 bar:

- ▶ Ειδοποιήστε τον ειδικό τεχνικό.

5.2 Φροντίδα

- ▶ Καθαρίστε τα καλύμματα με υγρό πανί και μαλακό καθαριστικό (χωρίς χλώριο).
- ▶ Στεγνώστε τα καλύμματα.
- ▶ Ο καθαρισμός των εξαρτημάτων του λέβητα και τον παρελκομένων επιτρέπεται να γίνεται μόνο από τον ειδικό τεχνικό.

5.3 Εποπτεία των εργασιών

Ειδικός τεχνικός Χρήστης	Εργασίες	Αν χρειαστεί	Μία φορά	Κάθε χρόνο	Κάθε μήνα
		•	•	•	•
•	Ελέγξτε την τιμή του pH 8 - 12 εβδομάδες μετά την έναρξη λειτουργίας.	•	•		
•	• Ελέγξτε οπτικά τον λέβητα.				•
•	• Εξαερώστε τα θερμαντικά σώματα.	•			
•	• Ελέγξτε τις βάνες.			•	
•	• Ελέγξτε την πίεση της εγκατάστασης.				•
•	• Καθαρίστε τα καλύμματα του λέβητα.	•			
•	Κάντε συντήρηση.				•
•	• Θέστε τον λέβητα προσωρινά εκτός λειτουργίας.	•			
•	• Θέστε τον λέβητα πάλι σε λειτουργία.	•			
•	• Θέστε τον λέβητα εκτός λειτουργίας σε έκτακτη ανάγκη.	•			
•	• Θέστε τον λέβητα μόνιμα εκτός λειτουργίας.	•			

6 Χειρισμός



Οδηγίες χειρισμού για τον χρήστη της μονάδας χειρισμού BM-2
Οδηγίες χειρισμού για τον χρήστη της μονάδας ένδειξης AM

► Ελέγξτε τον λέβητα μέσω της μονάδας χειρισμού.

7 Συντήρηση



ΠΡΟΕΙΔΟΠΟΙΗΣΗ

Ακατάλληλη συντήρηση!

Κίνδυνος για τα πρόσωπα και για ζημιές στην εγκατάσταση.

- ▶ Επιθεώρηση και συντήρηση επιτρέπεται να εκτελούνται μόνο από ειδικό τεχνικό.



Οδηγίες συντήρησης για τον ειδικό τεχνικό COB-2 / COB-2-TS



Η WOLF συνιστά την σύναψη σύμβασης συντήρησης και επιθεώρησης με έναν ειδικό τεχνικό.

Υποχρεώσεις του χρήστη

Για την εξασφάλιση αξιόπιστης και ασφαλούς λειτουργίας του λέβητα πρέπει να ληφθούν υπόψη τα παρακάτω σημεία:

- ▶ Σύμφωνα με την § 11(3) ENEC η εγκατάσταση πρέπει να συντηρείται μία φορά το χρόνο.
- ▶ Ακολουθήστε τις οδηγίες.

8 Βλάβη



ΠΡΟΣΟΧΗ

Ακατάλληλη αντιμετώπιση βλαβών!

Κίνδυνος για τα πρόσωπα και για ζημιές στην εγκατάσταση.

- ▶ Οι επισκευές επιτρέπεται να εκτελούνται μόνο από ειδικό τεχνικό.



Οδηγίες χειρισμού για τον χρήστη της μονάδας χειρισμού BM-2

Οδηγίες χειρισμού για τον χρήστη της μονάδας ένδειξης AM

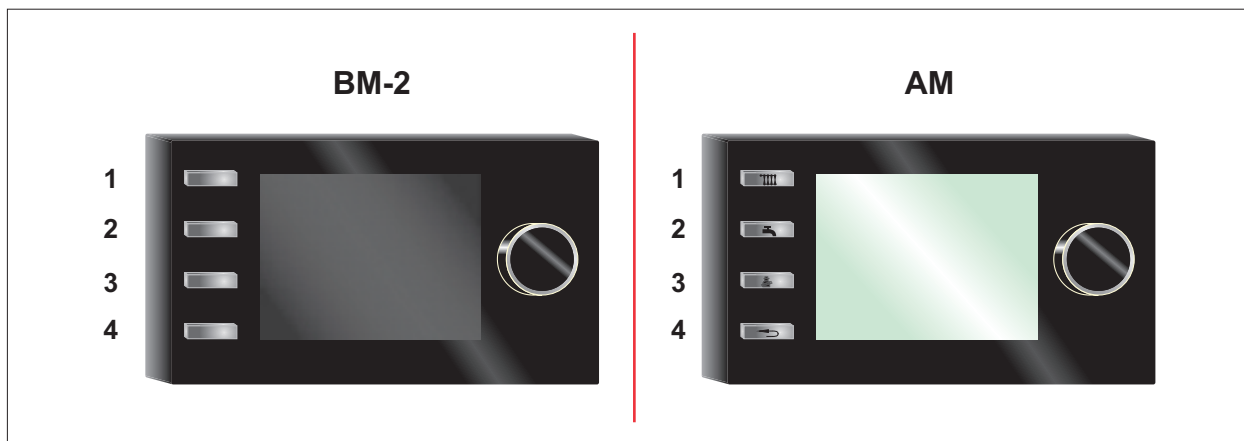

Εικ. 8.1 Εποπτεία πλήκτρων μονάδας χειρισμού

Αν εμφανιστεί μία βλάβη:

- ▶ Διαβάστε στην μονάδα χειρισμού τον κωδικό βλάβης και σημειώστε τον.
- ▶ Πατήστε το **πλήκτρο 4**.
- ✓ Ο λέβητας απελευθερώνεται και ξεκινάει την λειτουργία του.

Αν η βλάβη συνεχίζει να εμφανίζεται:

- ▶ Κλείστε τον λέβητα από τον διακόπτη λειτουργίας και ανοίξτε τον ξανά.
- ▶ Πατήστε το **πλήκτρο 4**.

Αν η βλάβη συνεχίζει να εμφανίζεται:

- ▶ Κλείστε τον λέβητα από τον διακόπτη λειτουργίας.
- ▶ Ειδοποιείστε τον ειδικό τεχνικό.

Θέση εκτός λειτουργίας

9 Θέση εκτός λειτουργίας



ΥΠΟΔΕΙΞΗ

Ακατάλληλη θέση εκτός λειτουργίας!

Ζημίες κυκλοφορητών λόγω στασιμότητας.

Ζημίες στην εγκατάσταση θέρμανσης από παγετό.

- ▶ Χειρισμός του λέβητα μόνο μέσω της μονάδας χειρισμού.

9.1 Θέση του λέβητα προσωρινά εκτός λειτουργίας



Οδηγίες χειρισμού για τον χρήστη της μονάδας χειρισμού BM-2

Οδηγίες χειρισμού για τον χρήστη της μονάδας ένδειξης AM

- ▶ Ενεργοποιήστε στην μονάδα χειρισμού τη **λειτουργία αναμονής**.

9.2 Θέση του λέβητα πάλι σε λειτουργία

- ▶ Ενεργοποιήστε στην μονάδα χειρισμού μία λειτουργία θέρμανσης.

9.3 Θέση του λέβητα εκτός λειτουργίας σε έκτακτη ανάγκη

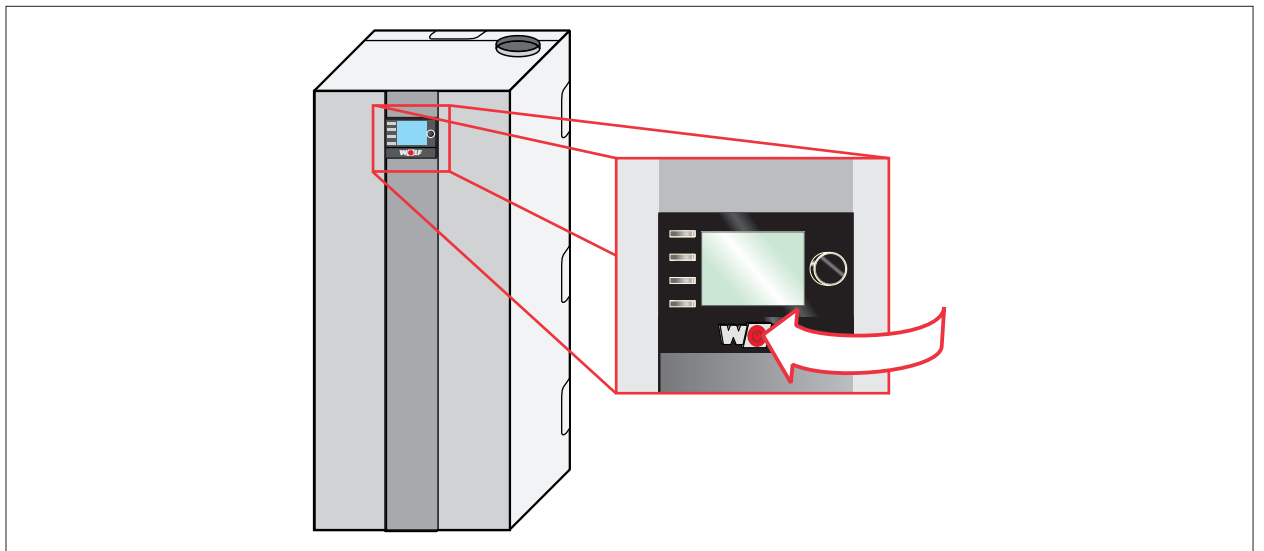

Εικ. 9.1 Διακόπτης λειτουργίας

- ▶ Κλείστε τον λέβητα από τον διακόπτη λειτουργίας.
- ▶ Ειδοποιήστε τον ειδικό τεχνικό.

9.4 Θέση του λέβητα μόνιμα εκτός λειτουργίας



Οδηγίες συναρμολόγησης για τον ειδικό τεχνικό λέβητα συμπύκνωσης πετρελαίου COB-2 / COB-2 TS

- ▶ Η θέση εκτός λειτουργίας του λέβητα επιτρέπεται να εκτελείται μόνο από ειδικό τεχνικό.

10 Ανακύκλωση και απόρριψη



ΚΙΝΔΥΝΟΣ

Ηλεκτρική τάση!

Κίνδυνος θανάτου από ηλεκτροπληξία.

- ▶ Η αποσύνδεση του λέβητα από το ρεύμα επιτρέπεται να γίνεται μόνο από ειδικό τεχνικό.



ΠΡΟΣΟΧΗ

Διαρροή καυσαερίων!

Ρύπανση του πόσιμου νερού από επικίνδυνες ουσίες.

- ▶ Η αποσυναρμολόγηση του λέβητα επιτρέπεται να γίνεται μόνο από ειδικό τεχνικό.



ΥΠΟΔΕΙΞΗ

Διαρροή νερού!

Ζημίες από το νερό.

- ▶ Συλλέξτε το υπόλοιπο νερό από τον λέβητα και την εγκατάσταση θέρμανσης.

- ▶ Απορρίψτε τον λέβητα σύμφωνα με την τρέχουσα κατάσταση προστασίας του περιβάλλοντος, τεχνολογίας επανεπεξεργασίας και διάθεσης.
- ▶ Οι παλιοί λέβητες, τα μέρη που φθείρονται, τα ελαττωματικά εξαρτήματα και τα επικίνδυνα περιβαλλοντικά υγρά και έλαια πρέπει να διατίθενται σύμφωνα με τις διατάξεις για την απόρριψη αποβλήτων για περιβαλλοντικά ορθή διάθεση και ανακύκλωση. Σε καμία περίπτωση δεν επιτρέπεται να απορριφθούν με τα οικιακά απορρίμματα!
- ▶ Απορρίψτε τις συσκευασίες από χαρτόνι, τα ανακυκλώσιμα πλαστικά και το πλαστικό υλικό πλήρωσης με περιβαλλοντικά ορθό τρόπο μέσω κατάλληλων συστημάτων ανακύκλωσης ή κέντρων ανακύκλωσης.
- ▶ Λάβετε υπόψη τους αντίστοιχους κανονισμούς της χώρας ή τους τοπικούς κανονισμούς.

Τρόπος λειτουργίας για την εξοικονόμηση ενέργειας

11 Τρόπος λειτουργίας για την εξοικονόμηση ενέργειας

11.1 Λειτουργία θέρμανσης

Συμβουλή	Επεξήγηση
Σύγχρονη τεχνολογία	Με τη σύγχρονη τεχνολογία συμπίκνωσης υδρατμών αξιοποιείται για τη θέρμανση και η ενέργεια η οποία μένει ανεκμετάλλευτη στα συνηθισμένα συστήματα θέρμανσης, καθώς αποβάλλεται στο περιβάλλον με τα καυσαέρια.
Τακτική συντήρηση	Ένας ακάθαρτος καυστήρας ή ένας μη σωστά ρυθμισμένος λέβητας μειώνουν την απόδοση της θέρμανσης. Ως εκ τούτου, η τακτική συντήρηση της εγκατάστασης θέρμανσης είναι συμφέρουσα οικονομικά.
Ιδανική θερμοκρασία επιστροφής	Λειτουργήστε την θέρμανση, όποτε είναι δυνατόν, με θερμοκρασία επιστροφής μικρότερη από 45 °C με σκοπό την καλύτερη δυνατή αξιοποίηση της θερμικής αξίας των καυσαερίων με την συμπίκνωση.
Πίνακας ρυθμίσεων	Όταν το σύστημα θέρμανσης δεν λειτουργεί, εξοικονομεί ενέργεια. Ένας σύγχρονος πίνακας ρύθμισης της θέρμανσης με αντιστάθμιση ή με τη θερμοκρασία του θερμαινόμενου χώρου, μπορεί μέσω αυτόματης μείωσης της απόδοσης κατά τη νύχτα και μέσω θερμοστατικών βαλβίδων να θερμαίνει μόνον όποτε χρειάζεται. Εξοπλίστε την θέρμανση με μία μονάδα ρυθμίσεων με αντιστάθμιση από το πρόγραμμα της WOLF. Ο ειδικός τεχνικός θα σας ενημερώσει και θα σας δώσει συμβουλές για την ιδανική ρύθμιση της εγκατάστασης. <ul style="list-style-type: none">– Σε συνδυασμό με τη μονάδα ρυθμίσεων της WOLF χρησιμοποιήστε τη λειτουργία νυκτερινής μείωσης απόδοσης προκειμένου να προσαρμόσετε την ενέργεια στον πραγματικό χρόνο κατανάλωσης.– Χρησιμοποιήστε τη δυνατότητα ρύθμισης στη θερινή λειτουργία.
Κυκλοφορητής ανακυκλοφορίας	Εκμεταλλευτείτε τη δυνατότητα ελέγχου των κυκλοφορητών ανακυκλοφορίας άμεσα από τον λέβητα. Προγραμματίστε, με τον πίνακα ρυθμίσεων της WOLF την ανακυκλοφορία ανάλογα με τις συνθήειές σας.
Ιδανική θερμοκρασία χώρου	Η θερμοκρασία χώρου πρέπει να ελέγχεται με ακρίβεια. Με τον τρόπο αυτό οι ένοικοι αισθάνονται άνετα και αποφεύγεται η άσκοπη κατανάλωση ενέργειας. Προσδιορίστε την ιδανική θερμοκρασία για κάθε χώρο, όπως το καθιστικό ή το υπνοδωμάτιο. Η αύξηση της θερμοκρασίας κατά έναν βαθμό σημαίνει αυξημένη κατανάλωση ενέργειας κατά 6% περίπου! <ul style="list-style-type: none">– Χρησιμοποιήστε θερμοστάτες χώρου για να πετύχετε την κατάλληλη θερμοκρασία ανάλογα με τη χρήση κάθε χώρου.– Σε περίπτωση εγκατάστασης αισθητήρα θερμοκρασίας χώρου, ανοίξτε τελείως τη θερμοστατική βαλβίδα του χώρου που βρίσκεται ο αισθητήρας. Με αυτό τον τρόπο επιτυγχάνετε την ιδανική ρύθμιση του συστήματος θέρμανσης.
Κυκλοφορία αέρα	Ο αέρας πρέπει να κυκλοφορεί ελεύθερα γύρω από τα θερμαντικά σώματα και τους αισθητήρες θερμοκρασίας χώρου, διαφορετικά μειώνεται η απόδοση της θέρμανσης. Οι μακριές κουρτίνες και η λανθασμένη τοποθέτηση των επίπλων μπορούν να απορροφήσουν μέχρι και το 20 % της θερμότητας!
Ρολά	Το κλείσιμο των ρολών και το τράβηγμα των κουρτίνων κατά τη νύχτα περιορίζουν σημαντικά την απώλεια θερμότητας από τις επιφάνειες των παραθύρων. Η μόνωση των εσοχών των θερμαντικών σωμάτων και οι ανοιχτόχρωμοι χρωματισμοί των χώρων ελαττώνουν το κόστος θέρμανσης μέχρι και κατά 4 %. Επίσης, οι στεγανοί αρμοί των θυρών και των παραθύρων συγκρατούν τη θερμότητα μέσα στον χώρο.
Αερισμός χώρων	Ο αερισμός των χώρων επί πολλές ώρες έχει ως αποτέλεσμα να αποβάλλεται η θερμότητα που έχει αποθηκευτεί στους τοίχους και τα έπιπλα. Το αποτέλεσμα: Για να αποκατασταθεί μια ευχάριστη θερμοκρασία στον χώρο θα χρειαστεί μακρόχρονη θέρμανσή του. Στην περίπτωση αυτή είναι πιο αποτελεσματικός και ευχάριστος ο σύντομος και πλήρης αερισμός.

Τρόπος λειτουργίας για την εξοικονόμηση ενέργειας

Συμβουλή	Επεξήγηση
Θερμαντικά σώματα	Να εξαερώνετε τακτικά τα θερμαντικά σώματα όλων των χώρων. Με τον τρόπο αυτό εξασφαλίζεται η ομαλή λειτουργία των θερμαντικών σωμάτων και των θερμοστατών, κυρίως στα διαμερίσματα των επάνω ορόφων των πολυκατοικιών. Τα θερμαντικά σώματα αντιδρούν γρήγορα στις αλλαγές της απαιτούμενης θερμότητας.

11.2 Λειτουργία ζεστού νερού

Συμβουλή	Επεξήγηση
Ιδανική θερμοκρασία ζεστού νερού	Ρυθμίστε την θερμοκρασία του ζεστού νερού ή του μπόιλερ στην θερμοκρασία που χρειάζεστε. Κάθε περαιτέρω θέρμανση κοστίζει σε πρόσθετη ενέργεια.
Κατανάλωση ζεστού νερού	Οι ντουζιέρες καταναλώνουν περίπου το 1/3 της ποσότητας νερού που καταναλώνεται με το μπάνιο. Επιδιορθώστε αμέσως τις βρύσες που στάζουν.

Δεδομένα προϊόντος για την ενεργειακή κατανάλωση

12 Δεδομένα προϊόντος για την ενεργειακή κατανάλωση

Τεχνικές παράμετροι σύμφωνα με τον κανονισμό (ΕΕ) αριθ. 813/2013

Τύπος		COB-2-15	COB-2-15/TS	COB-2-20	COB-2-20/TS	COB-2-29	COB-2-29/TS	COB-2-40		
Λέβητας συμπύκνωσης	(Ναι/Όχι)	Ναι	Ναι	Ναι	Ναι	Ναι	Ναι	Ναι		
Λέβητας χαμηλής θερμοκρασίας ²	(Ναι/Όχι)	Όχι	Όχι	Όχι	Όχι	Όχι	Όχι	Όχι		
Λέβητας B11	(Ναι/Όχι)	Όχι	Όχι	Όχι	Όχι	Όχι	Όχι	Όχι		
Θερμαντήρας χώρου με συμπαραγωγή	(Ναι/Όχι)	Όχι	Όχι	Όχι	Όχι	Όχι	Όχι	Όχι		
Εάν ναι, είναι εξοπλισμένος με συμπληρωματικό θερμαντήρα	(Ναι/Όχι)	-	-	-	-	-	-	-		
Θερμαντήρας συνδυασμένης λειτουργίας	(Ναι/Όχι)	Όχι	Ναι	Όχι	Ναι	Όχι	Ναι	Όχι		
Χαρακτηριστικό	Σύμβολο	Μονάδα								
Ονομαστική θερμική ισχύς	P_{rated}	kW		15	15	20	20	29	29	39
Ωφέλιμη θερμική ισχύς σε ονομαστική θερμική ισχύ και καθεστώς υψηλής θερμοκρασίας ¹	P_4	kW		14,8	14,8	19,8	19,8	28,9	28,9	38,5
Ωφέλιμη θερμική ισχύς σε 30% της ονομαστικής θερμικής ισχύς και καθεστώς χαμηλής θερμοκρασίας ²	P_1	kW		4,8	4,8	6,4	6,4	9,2	9,2	12,6
Βοηθητική κατανάλωση ηλεκτρικής ενέργειας υπό πλήρες φορτίο	$e_{l,max}$	kW		0,128	0,128	0,128	0,128	0,176	0,176	0,209
Βοηθητική κατανάλωση ηλεκτρικής ενέργειας υπό μερικό φορτίο	$e_{l,min}$	kW		0,049	0,049	0,050	0,050	0,065	0,065	0,076
Βοηθητική κατανάλωση ηλεκτρικής ενέργειας σε κατάσταση αναμονής	P_{SB}	kW		0,003	0,003	0,003	0,003	0,003	0,003	0,003
Ενεργειακή απόδοση της εποχιακής θέρμανσης χώρου	η_s	%		92	92	92	92	93	93	93
Ωφέλιμη απόδοση σε θερμική ισχύ σε ονομαστική θερμική ισχύ και καθεστώς υψηλής θερμοκρασίας ¹	η_4	%		94,1	94,1	93,9	93,9	94,0	94,0	93,9
Ωφέλιμη απόδοση σε θερμική ισχύ σε 30% της ονομαστικής θερμικής ισχύς και καθεστώς χαμηλής θερμοκρασίας ²	η_1	%		98,8	98,8	98,2	98,2	98,8	98,8	98,4
Απώλειες θερμότητας σε κατάσταση αναμονής	P_{stby}	kW		0,068	0,068	0,091	0,091	0,099	0,099	0,107
Κατανάλωση ισχύος ανάφλεξης καυστήρα	P_{ing}	kW		0,000	0,000	0,000	0,000	0,000	0,000	0,000
Εκπομπές οξειδίων του αζώτου	NO_x	mg/kWh		62	62	69	69	68	68	87
Δηλωμένο προφίλ φορτίου	(M,L,XL,XXL)	-		-	XL	-	XL	-	XL	-
Ημερήσια κατανάλωση ηλεκτρικής ενέργειας	Q_{elec}	kWh		-	0,393	-	0,369	-	0,341	-
Ενεργειακή απόδοση θέρμανσης νερού	η_{wh}	%		-	83	-	81	-	81	-
Ημερήσια κατανάλωση καυσίμου	Q_{fuel}	kWh		-	23,020	-	23,832	-	23,775	-
Στοιχεία επικοινωνίας	WOLF GmbH, Industriestraße 1, D-84048 Mainburg									

¹ Καθεστώς υψηλής θερμοκρασίας: θερμοκρασία επιστροφής 60°C στο στόμιο εισόδου του θερμαντήρα και θερμοκρασία τροφοδοσίας 80°C στο στόμιο εξόδου του θερμαντήρα.

² Χαμηλή θερμοκρασία: 30°C για λέβητες συμπύκνωσης, 37°C για λέβητες χαμηλής θερμοκρασίας και για τους λοιπούς θερμαντήρες θερμοκρασία επιστροφής 50°C (στο στόμιο εισόδου του θερμαντήρα).



WOLF GmbH | Postfach 1380 | D-84048 Mainburg
Tel. +49.0.87 51 74- 0 | Fax +49.0.87 51 74- 16 00 | www.WOLF.eu